



Überragende
Lebensmittelsicherheit



Wir setzen
NEUE
Hygiene-
standards



uni UltraClean zweiteiliges Kettenrad[®]
– das hygienischste geteilte Kettenrad der Branche

Das uni UltraClean zweiteilige Kettenrad® – herausragende Lebensmittelsicherheit!

Dieses innovative Kettenrad verfügt über einzigartige Merkmale, die alle Vorteile eines herkömmlichen Systems mit geteilten Kettenrädern – einfache Montage und Austausch, weniger Ausfallzeiten und geringere Wartungskosten – mit unvergleichlichen

Vorteilen in Bezug auf Hygiene und Reinigung vereinen. Außerdem bietet es hervorragende hygienische Leistungen in anspruchsvollen Anwendungen in der gesamten Lebensmittelindustrie.

HAUPTVORTEILE

- Hilft bei der Vermeidung der Kontaminierung von Lebensmitteln
- Erleichtert die Reinigung von Kettenrädern
- Erleichtert die Reinigung der Wellen
- Erleichtert die Reinigung des Bandes
- Senkt den Wasserverbrauch
- Senkt den Verbrauch von Reinigungsmitteln
- Einzigartiges, reinigungsfreundliches Sicherungssystem

HYGIENISCHE KONSTRUKTIONSMERKMALE

Abgerundete „Zahnrückseite“

Abgerundeter „Unterschnitt“

Einmaliges Bohrungsdesign
75 % weniger Kontaktfläche mit der Welle

Offene Trennlinie

Abgerundete offene Schlitze

Reinigungsfläche um 25 % reduziert

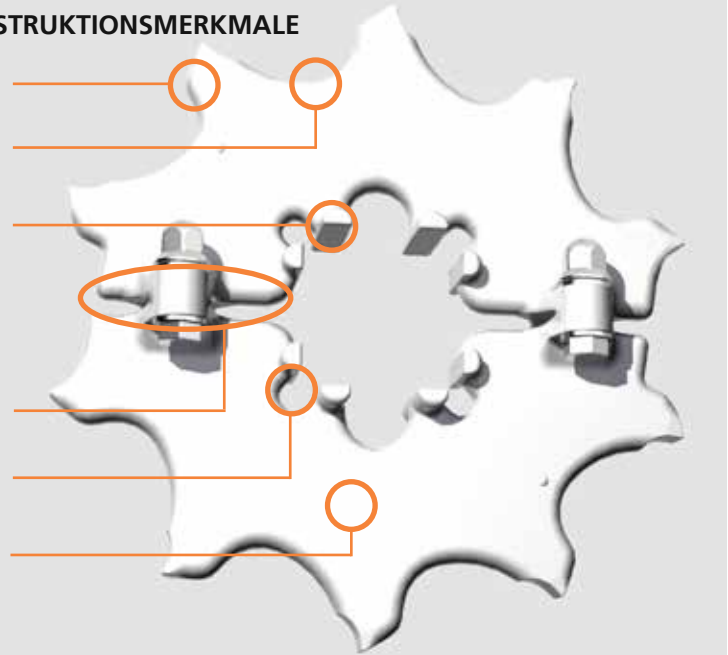

Alle Merkmale zusammen ergeben eine hervorragende Reinigungsleistung und Lebensmittelsicherheit.



Überragende
Lebensmittelsicherheit



Schnellere
Reinigung



Weniger
Ausfallzeit



Geringere
Kosten



Weniger
Wasserverbrauch



Geringerer
Verbrauch von
Reinigungsmitteln

Die UltraClean Fixierung – die Lösung für eine einfachere Reinigung



Standard-Stellringe stellen ein Risiko für die Lebensmittelsicherheit dar, da sie die Reinigung nahezu unmöglich machen.

Zur Ergänzung unserer hygienischen Kettenradlösung haben wir, passend zu unserem „uni UltraClean Zweiteiliges Kettenrad“, UltraClean Fixierungen entwickelt. Mit diesen neu entwickelten Fixierungen, benötigen Sie nur noch eine Fixierung pro Kettenrad, was die Anzahl der Teile reduziert und vor allem **die Reinigung erheblich erleichtert**.

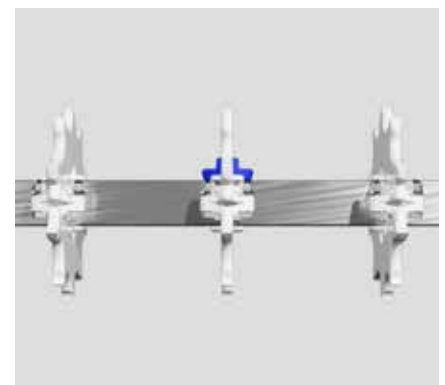

Hygienische Bewertung beim Reinigungsfähigkeitstest der DTU

Als hygienischste Lösung erwiesen

Bei eingehenden Abspültests mit einer Auswahl gängiger Kettenradkonstruktionen, die vom DTU-Zentrum für hygienisches Design an der Technischen Universität von Dänemark durchgeführt wurden, hat sich das uni UltraClean zweiteilige Kettenrad® als das **hygienischste Modulband-Kettenradsystem** für den Einsatz in der Lebensmittelindustrie erwiesen.

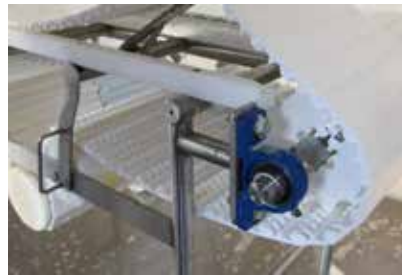

Es wurde ein Verfahren zur objektiven Verschmutzung, Reinigung und Bewertung von Kettenrädern verschiedener Konstruktion entwickelt.

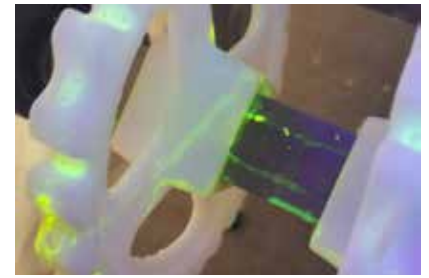

Der Schmutz wurde mit einem Fluoreszenzfarbstoff versetzt. Nach der Reinigung wurde UV-Licht eingesetzt, um Schmutzrückstände zu erkennen.

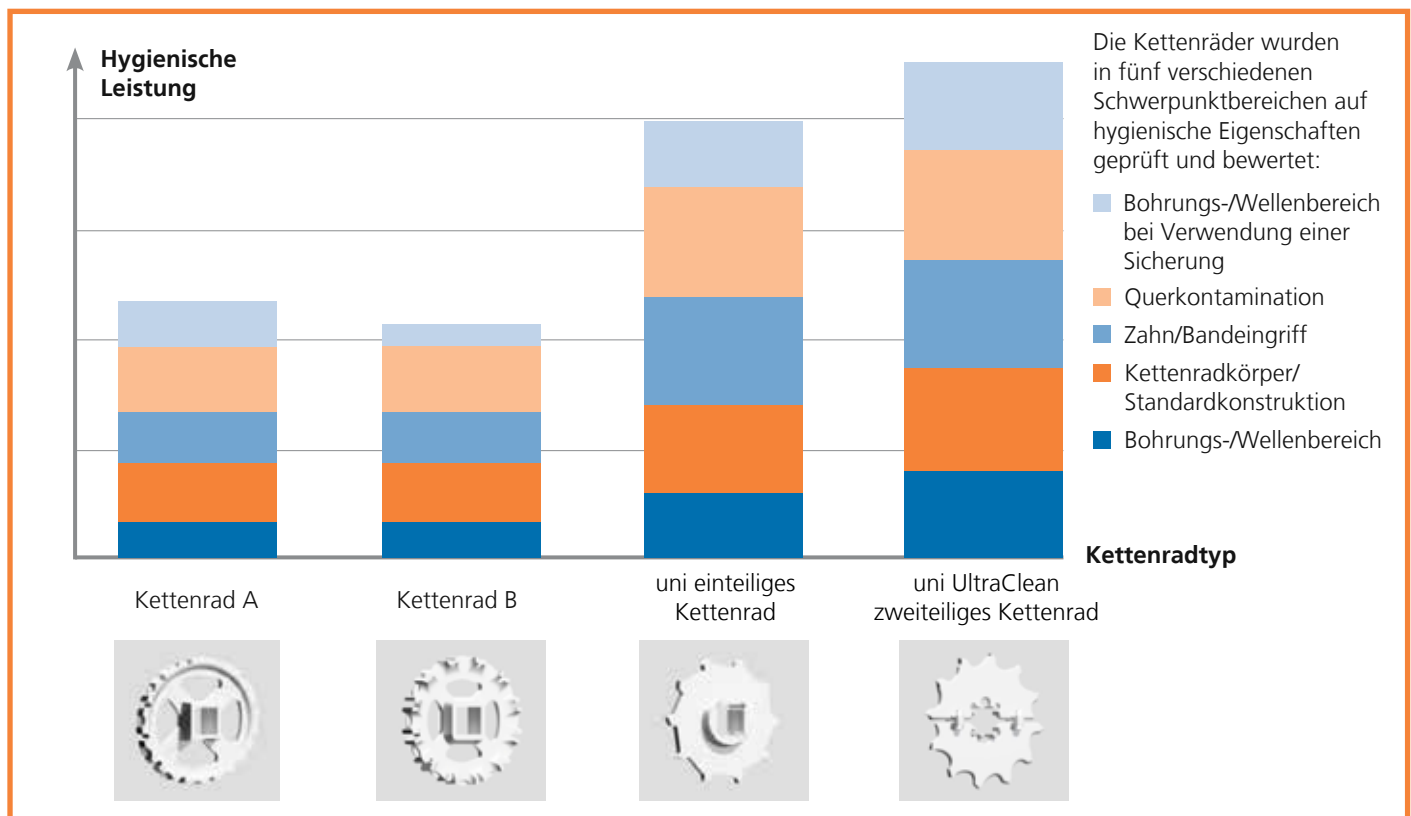

Kettenradprogramm

Die uni UltraClean zweiteiligen Kettenräder sind in einer Vielzahl von Zahnzahlen und gängigen metrischen und zölligen Bohrungsabmessungen erhältlich, um für die meisten vorhandenen Systeme zu passen.

uni UltraClean zweiteilige Kettenräder sind für Bandserien lieferbar, die in der Lebensmittelindustrie verbreitet eingesetzt werden:

- uni MPB
- uni ECB
- uni BLB
- uni S-MPB
- uni SNB M2
- uni M-QNB
- uni M-SNB
- uni M-TTB
- uni Flex ASB



Alle technischen Informationen zu den neuen Kettenrädern finden Sie auf den Datenblättern, die online unter www.unichains.com und www.ammeraalbeltech.com verfügbar sind.

Ihr Kontakt vor Ort

Deutschland

Zentrale Deutschland & Österreich

Ammeraal Beltech GmbH
Mercatorstr. 103
21502 Geesthacht
Deutschland

T +49 4152 937 0
F +49 4152 937 295

Online

info-de@ammeraalbeltech.com
www.ammeraalbeltech.de

Österreich

Ammeraal Beltech GmbH
Am Euro Platz 2
1120 Wien
Österreich

T +43 1 71728 133
F +43 1 71728 110

Online

info-de@ammeraalbeltech.com
www.ammeraalbeltech.at

Schweiz

Ammeraal Beltech AG
Buechstr. 37
8645 Jona
Schweiz

T +41 800 111 535 (Gratis)
T +41 55 225 3535
F +41 55 225 3636

Online

info-ch@ammeraalbeltech.com
www.ammeraalbeltech.ch

Internationale Hauptverwaltung

Ammeraal Beltech Holding B.V.
P.O. Box 38
1700 AA Heerhugowaard
Niederlande

T +31 72 575 1212
F +31 72 571 6455

Online

info@ammeraalbeltech.com
www.ammeraalbeltech.com

Weitere Verkaufsbüros

Einhausen

Robert-Bosch-Str. 20 a
64683 Einhausen
T +49 6251 9603 0
F +49 6251 9603 99

Krefeld

Nauenweg 40
47805 Krefeld
T +49 2151 4415 0
F +49 2151 4415 23

Rheine

Münster Strasse 57A
48431 Rheine
T +49 5971 91437 0
F +49 5971 915475

24-Stunden-Service-Hotline

T +49 1803 23 45 23

24-Stunden-Service-Hotline

T +43 699 104 400 90

24-Stunden-Service-Hotline

T +41 55 212 8282

Mit unseren Servicestützpunkten bieten wir Ihnen immer den besten Service in Ihrer Nähe und sind rund um die Uhr für Sie erreichbar!

Kompetente Beratung, Service und hochwertige Lösungen für Ihren gesamten Bandbedarf



Förderbänder

Zahnriemen

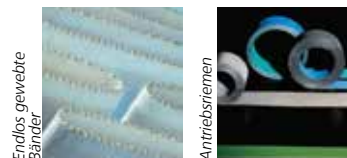

Endlos gewebte Bänder

Antriebsriemen

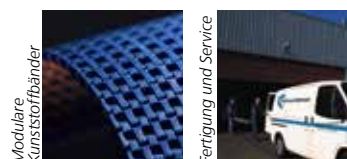

Modulare Kunststoffbänder

Fertigung und Service

... und 150 Servicekontakte auf www.ammeraalbeltech.com